



מדריך למשתמש

מזגן אוויר

אנא קראו מדריך זה בתשומת לב לפני הפעלת המערכת ושימרו לשימוש נוסף בעתיד.

הוראות הפעלה לשלט רחוק אלחוטי LG

דגם: PQWRHQ0FDB

שיווק ושירות

ברימאג מערכות מיזוג בע"מ

חומה ומגדל 6 ת"א

טלפון: 03-9434900

טלפון מחלקת שירות: 1700-700-942

BRIMAG

מערכות מיזוג

www.brimag-systems.co.il

תוכן העניינים

3	■ אמצעי בטיחות
4	■ תיאור החלקים
5	שלט רחוק אלחוטי
6	■ הוראות למשתמש
6	מצב קירור – הפעלה סטנדרטית
6	מצב קירור – קירור עוצמתי
7	מצב הפעלה אוטומטית
8	מצב מהפך אוטומטי
9	מצב מהפך אוטומטי – הגדרת טמפרטורת שינוי מצב
10	מצב הפחתת לחות
11	מצב חימום
12	מצב אוורור
13	■ הגדרת טמפרטורה/ בדיקת טמפרטורת חדר
14	■ הגדרת זרימת אויר
14	בקרת כיוון זרימת אוויר מעלה/ מטה (אופציונלי)
14	בקרת כיוון זרימת אוויר שמאלה/ ימינה (אופציונלי)
15	■ פונקציות משנה
16	זיכוך הפלזמה (אופציונלי)
16	ניקוי אוטומטי (אופציונלי)
17	ניקוי חכם (אופציונלי)
18	בקרת הפצת אור LCD (אופציונלי)
18	החלפה בין צלזיוס/ פרנהייט
18	תנור חשמלי (אופציונלי)
19	בקרת זווית תריס עצמאית (אופציונלי)
20	■ טיימר
20	הגדרת השעה הנוכחית
20	הגדרת טיימר שינה
20	הגדרת טיימר הפעלה
21	הגדרת טיימר כיבוי
21	ביטול הגדרת טיימר

אמצעי בטיחות

- ההתקנה דורשת כישורי מומחה, וההתקנה צריכה להתבצע על ידי מרכז שירות או מומחים אחרים של החנות בהתקנה המוכרים על ידי החברה שלנו.
- לכל הבעיות המתעוררות לאחר התקנה על ידי מישהו שלא מוכשר בהתאם, החברה שלנו לא תספק שירות חינם.
- אזהרות הבטיחות הבאות מסופקות על מנת למנוע סכנות או עניינים לא צפויים.

⚠ אזהרה: אם המשתמש לא עוקב אחרי הפריטים המחייבים, זה עלול לגרום לפגיעה רצינית או מוות.

⚠ זהירות: אם המשתמש לא עוקב אחרי הפריטים המחייבים, זה עלול לגרום לפגיעה אישית או נזק לרכוש.

האזהרות מיועדות להסב את תשומת לב המשתמש לסכנה אפשרית. קראו ועקבו אחריהם היטב כדי למנוע תאונת בטיחות. 

האזהרות המצוינות במדריך ועל המוצר עצמו מיועדות להגן על המשתמשים מסכנות. 

אזהרה 

■ התקנה

החליפו את כל הסוללות בשלט רחוק בסוללות חדשות מאותו סוג. אין לערבב סוללות ישנות עם חדשות או סוגים שונים של סוללות. יש סכנת שריפה או פיצוץ. אין להרכיב, לתקן או לשנות את המוצר על פי שיקול הדעת שלכם כדי להימנע משריפה או התחשמלות.

■ הפעלה

אין להטעין או לפרק את הסוללות. אין להשליך את הסוללות לאש. הם עלולות להישרף או להתפוצץ.

אם נוזל מהסוללות ייגע בעור או בבגדים שלכם, שטפו אותו היטב במים נקיים. אין להשתמש בשלט אם הסוללות דלפו.

הכימיקלים בסוללות עלול לגרום לכוויות או סכנות בריאות אחרות.

דחפו את הכפתור בפעם אחת. לא יופעל דבר אם תלחצו על מספר כפתורים בו זמנית. אל תפילו או תזרקו את השלט רחוק. אין לתת לו מכה חזקה ולדרוך עליו.

אין להשתמש בו במקומות לחים ורטובים.

אין להשתמש בו בתנאים חמים ושורפים.

אין למקם את השלט רחוק במקום החשוף לאור שמש ישיר.

כוונו את קולטן האות בשלט רחוק האלחוטי כדי להפעיל.

אות השלט רחוק יכולה להיקלט במרחק של כ-7 מטר.

וודאו שאין הפרעות בין השלט רחוק וקולטן האות.

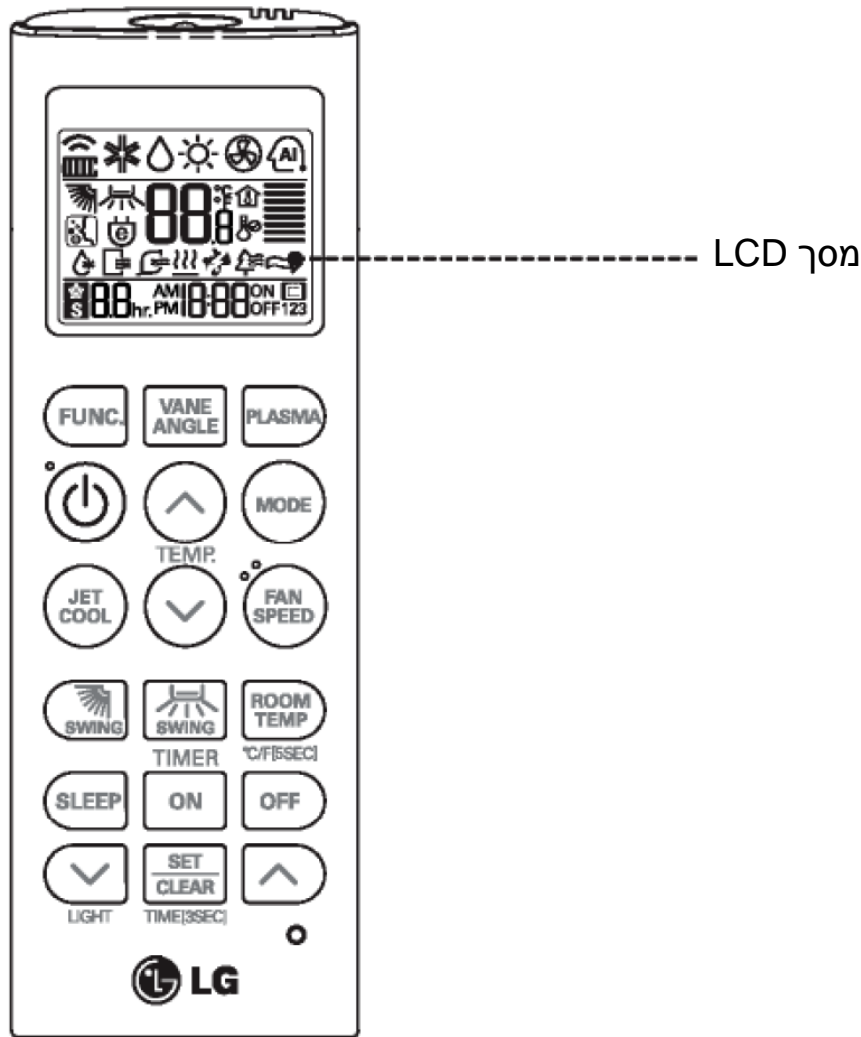

שלט רחוק אלחוטי

אביזרים

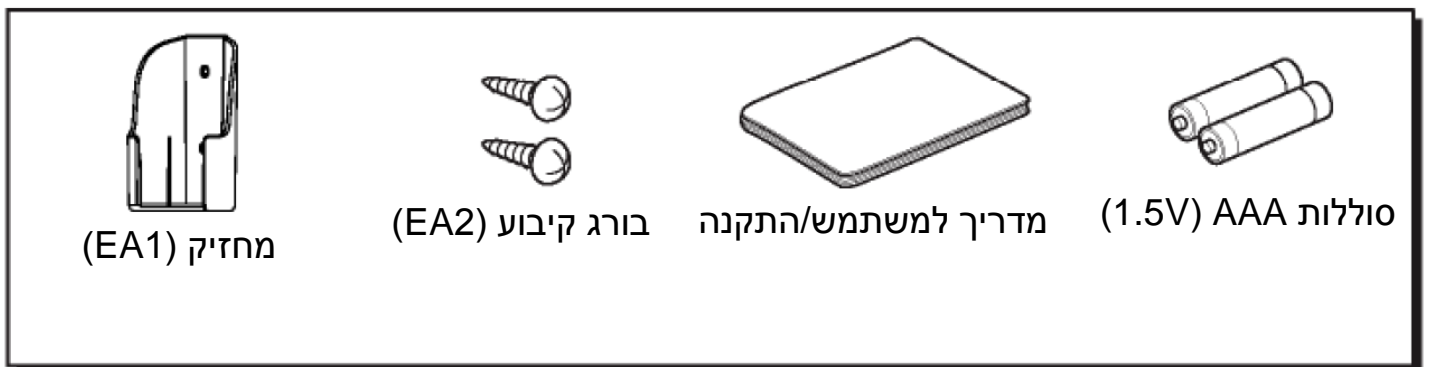

שלט רחוק אלחוטי

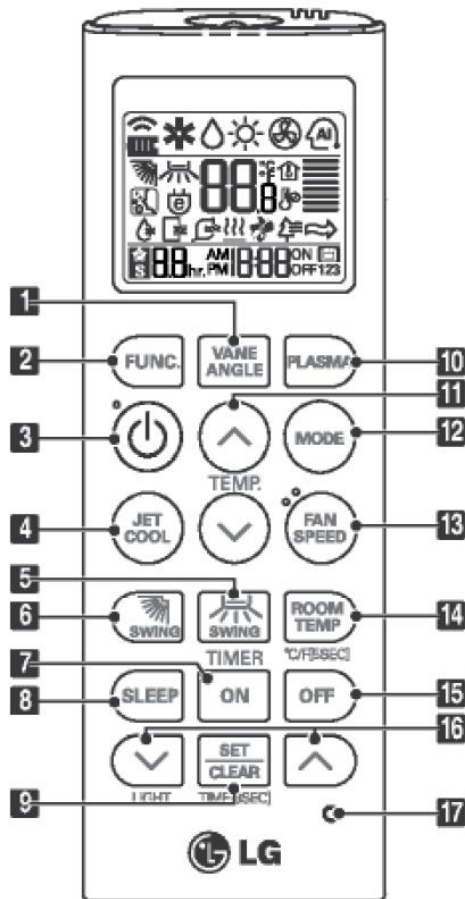

1 כפתור זווית תריס

משמש כדי להגדיר את זווית התריס

2 כפתור הגדרת פונקציות

משמש כדי להגדיר או לבטל ניקוי אוטומטי, ניקוי חכם, תנור חשמלי או בקרת זווית תריס עצמאית.

3 כפתור הפעלה/כיבוי

משמש כיד להפעיל/לכבות את המכשיר.

4 כפתור פרץ קירור

קירור מהיר מפעיל מהירות מאורר מהירה במיוחד.

5 כפתור זרימת אוויר שמאלה/ימינה (אופציונלי)

משמש כדי להגדיר את כיוון זרימת האוויר שמאלה/ימינה (אופקי)

6 כפתור זרימת אוויר מעלה/מטה

משמש כדי לעצור או להפעיל את תנועת הרפפות ולהגדיר את כיוון זרימת האוויר הרצוי מעלה/מטה.

7 כפתור הפעלת טיימר

משמש כדי להגדיר את שעת התחלת ההפעלה.

8 כפתור טיימר שינה

משמש כדי להגדיר את שעת הפעלת השינה.

9 כפתור הגדרה/ביטול

משמש כדי להגדיר/לבטל את הטיימר. משמש כדי להגדיר את השעה הנוכחית (אם היא מוזנת תוך 3 שניות).

10 כפתור פלזמה (אופציונלי)

משמש כדי להפעיל או לעצור את פונקציית זיכוך הפלזמה.

11 כפתור הגדרת טמפרטורת החדר

משמש כדי לבחור את טמפרטורת החדר.

12 כפתור בחירת מצב הפעלה

משמש כדי לבחור את מצב ההפעלה.

13 כפתור בחירת מהירות מאורר פנימי

משמש כדי לבחור את מהירות המאורר בארבעה שלבים חלש, בינוני, גבוה וכאוס.

14 כפתור בדיקת טמפרטורת החדר

משמש כדי לבדוק את טמפרטורת החדר

15 כפתור כיבוי טיימר

משמש כדי להגדיר את שעת עצירת ההפעלה.

16 כפתור הגדרת טיימר (מעלה/מטה)/ תאורה

משמש כדי להגדיר את הטיימר.

משמש כדי לכוון את הבהירות (אם הוא לא במצב כיוון שעה).

17 כפתור איפוס

משמש כדי לאפס את השלט רחוק.

מצב הפעלה

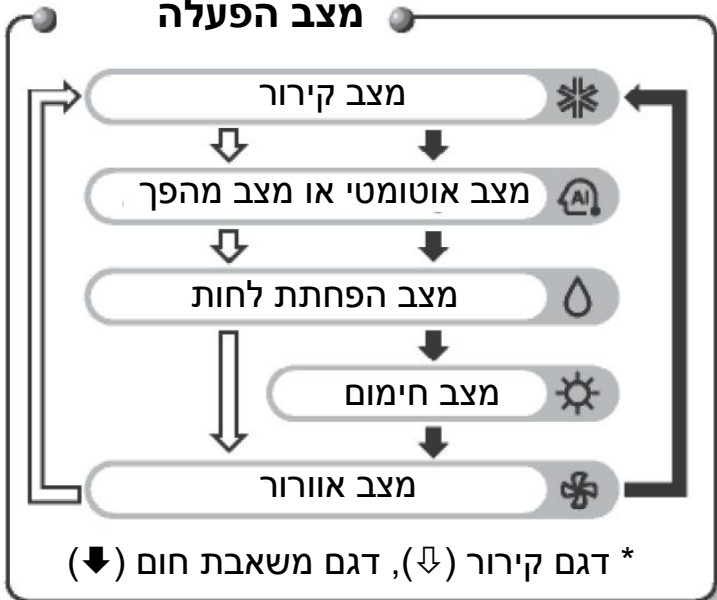

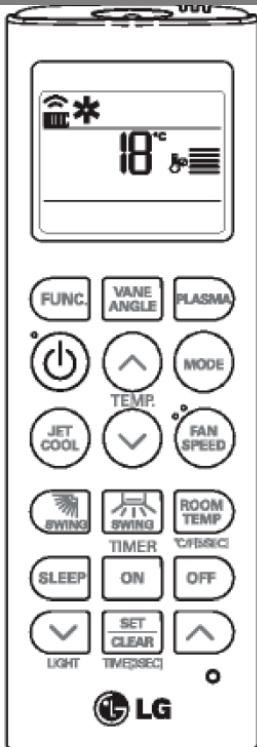

1

לחצו על כפתור הפעלה/כיבוי.
המכשיר יגיב עם צליל צפצוף.



2

לחצו על כפתור MODE (מצב) כדי לבחור מצב
הקירור.



3

גדירו את הטמפרטורה הרצויה על ידי לחיצה על
כפתור TEMP. לחצו על כפתור בדיקת
טמפרטורת חדר כדי לבדוק את טמפרטורת החדר.
כאשר אתם מגדירים את הטמפרטורה הרצויה
גבוהה מטמפרטורת החדר, לא תנשוב רוח קרה.



* טווח הגדרת טמפרטורה: 18-30°C (64-86°F)

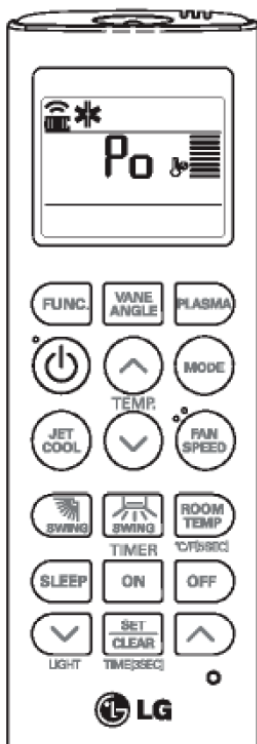

1

לחצו על כפתור הפעלה/כיבוי.
המכשיר יגיב עם צליל צפצוף.



2

לחצו על כפתור MODE (מצב) כדי לבחור מצב הקירור.



3

לחצו על כפתור פרץ קירור (JET COOL), המכשיר
יפעל במהירות מאוורר גבוהה במיוחד במצב קירור.
* דגמים המורכבים על הקיר מפעילים מצב קירור עוצמתי
במשך 30 דקות.



4

כדי לבטל את מצב קירור עוצמתי, לחצו על כפתור פרץ קירור או כפתור
המאוורר או כפתור הגדרת טמפרטורת החדר שוב והמכשיר יפעיל במהירות
מאוורר גבוהה במצב קירור.



או



או



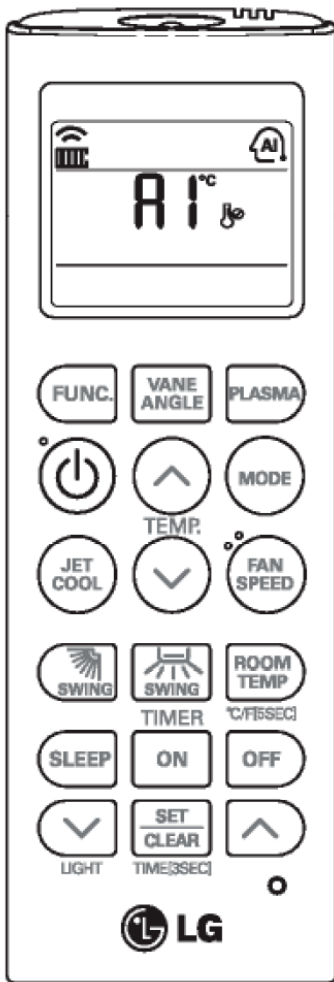

1

המכשיר יגיב עם צליל צפצוף.



2

לחצו על כפתור MODE (מצב) כדי לבחור מצב הפעלה אוטומטית.



3

הגדירו את הטמפרטורה הרצויה

<עבור דגם קירור>

הטמפרטורה ומהירות המאוורר מוגדרים אוטומטית על ידי בקרה אלקטרונית המבוססת על טמפרטורת החדר בפועל. אם אתם מרגישים קר או חם, לחצו על כפתורי הגדרת טמפרטורה ליותר אפקט קירור או חימום. אתם לא יכולים להחליף את מהירות המאוורר, היא כבר מוגדרת על ידי כלל מצב הפעלה אוטומטית.



*נא בחרו את הקוד בהתאם לתחושה שלכם

קוד	תחושה
2	קר
1	קריר
0	טבעי
-1	חמים
-2	חם



<עבור דגם חימום>

אתם יכולים להגדיר את הטמפרטורה הרצויה ומהירות המאוורר. טווח הגדרת טמפרטורה: 18-30°C (64-86°F)

במהלך מצב הפעלה אוטומטית

אם המערכת לא מופעלת לפי הרצוי, הפעילו מצב אחר ידנית. המערכת לא תעבור אוטומטית ממצב קירור למצב חימום, או מחימום לקירור, לכן אתם צריכים להגדיר את המצב והטמפרטורה הרצויה שוב.

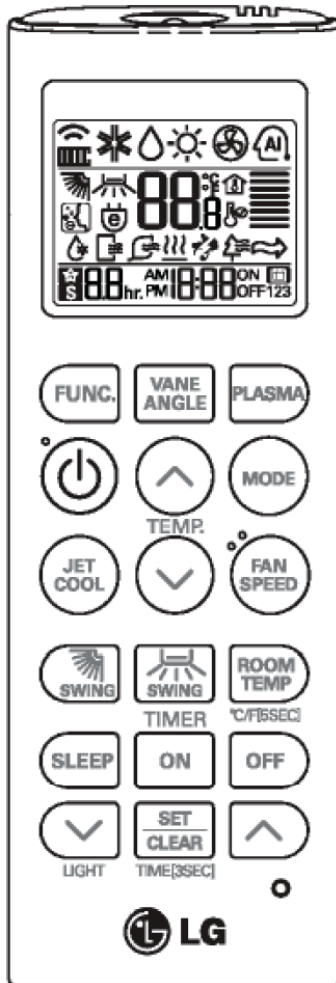

1



לחצו על כפתור הפעלה/כיבוי.
המכשיר יגיב עם צליל צפצוף.

2



לחצו על כפתור MODE (מצב) כדי לבחור מצב מהפך אוטומטי.

3

הגדירו את טמפרטורת החדר הרצויה.
* טווח הגדרת הטמפרטורה במצב מהפך אוטומטי: 18-30°C (64-86°F)



להעלות את הטמפרטורה
להוריד את הטמפרטורה

4

אתם יכולים לבחור את מהירות המאוורר בארבעה שלבים- נמוכה, בינונית, גבוהה וכאוס. כל פעם שהכפתור יילחץ, מצב מהירות המאוורר יוחלף.



במהלך מצב מהפך אוטומטי
המזגן משנה את מצב ההפעלה אוטומטית כדי לשמור על הטמפרטורה בחדר. כאשר טמפרטורת החדר משתנה ביותר מ-2°C (4°F) ביחס לטמפרטורה המוגדרת, המזגן ישמור על טמפרטורת החדר ב-2°C ± (4°F) ביחד לטמפרטורה המוגדרת באמצעות מצב מהפך אוטומטי.

פונקציה זו מיועדת להגדרת מצב הפעלה של מצב מהפך אוטומטי

1

במצב מהפך אוטומטי, לחצו על כפתור FUNCTION (פונקציה) כדי לבחור את הגדרת טמפרטורת שינוי מצב.

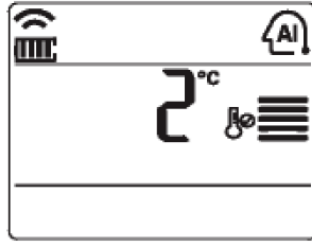

2

לחצו על כפתור הגדרת טמפרטורה כדי להגדיר את טמפרטורת שינוי מצב הרצויה. (ערך ברירת המחדל 2°C (4°F)).



* טווח טמפרטורת שינוי מצב:
1~7°C (2~14°F)

טמפרטורת שינוי מצב היא ההבדל בטמפרטורה כאשר ממצב קירור למצב חימום או ממצב חימום למצב קירור. כאשר הטמפרטורה המוגדרת היא 25°C (76°F) וטמפרטורת החדר 20°C (68°F), אז מצב הפעלה הוא חימום. האם טמפרטורת שינוי המצב היא 2°C (4°F), כאשר טמפרטורת החדר עולה ל-27°C (25°C+2°C) 80°F (76°F+4°F), המכשיר יתחיל פעולת קירור.

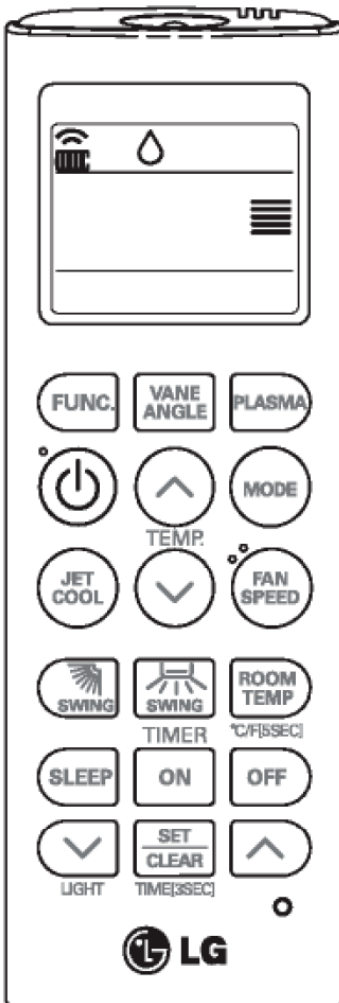

1



לחצו על כפתור הפעלה/כיבוי.
המכשיר יגיב עם צליל צפצוף.

2



לחצו על כפתור MODE (מצב) כדי לבחור הפחתת לחות.

3



הגדירו את מהירות המאוורר. אתם יכולים לבחור מהירות מאוורר בארבעה שלבים – נמוכה, בינונית, גבוהה או כאוס. כל פעם שהכפתור יילחץ, מהירות המאוורר תשתנה.

במהלך מצב הפחתת לחות

- אם תבחרו מצב הפחתת לחות בכפתור בחירת ההפעלה, המכשיר יתחיל להפעיל את פונקציית הפחתת לחות, יגדיר אוטומטית את טמפרטורת החדר ונפח האוויר לתנאים הטובים ביותר להפחתת לחות בהתבסס על טמפרטורת החדר המורגשת. במצב כזה, הטמפרטורה המוגדרת, לא מוצגת בשלט רחוק ואתם לא תוכלו לשלוט בטמפרטורת החדר גם כן.
- במהלך פונקציית הפחתת לחות הבריאה, נפח האוויר מוגדר אוטומטית בהתאם לאלגוריתם המגיב לטמפרטורת החדר הנוכחית, והופך את תנאי החדר לבריאים יותר ונוחים אפילו בעונת לחות גבוהה.

פונקציה זו מיועדת לדגמי H/P

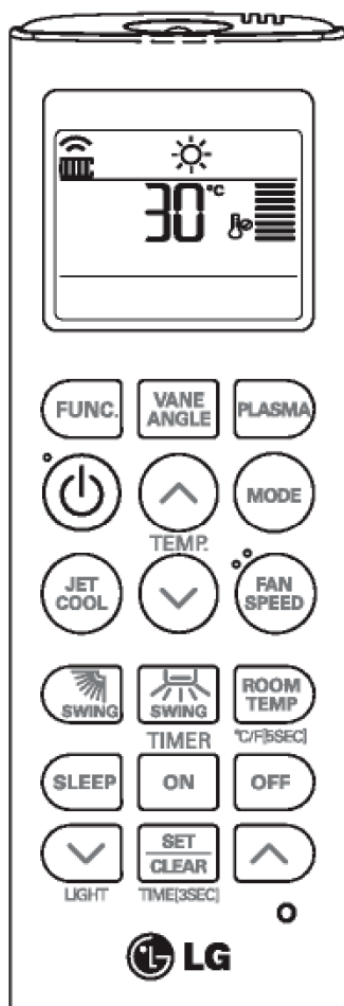

1



לחצו על כפתור הפעלה/כיבוי.
המכשיר יגיב עם צליל צפצוף.

2

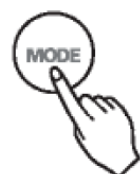

לחצו על כפתור MODE (מצב) כדי לבחור מצב חימום.

3



הגדירו את הטמפרטורה הרצויה על ידי לחיצה על כפתור TEMP. לחצו על כפתור בדיקת טמפרטורת חדר כדי לבדוק את טמפרטורת החדר. כאשר אתם מגדירים את הטמפרטורה הרצויה נמוכה מטמפרטורת החדר, לא תנשוב רוח חמה.

* טווח הגדרת טמפרטורה:
(60-86°F) 16-30°C

להעלות את הטמפרטורה

להוריד את הטמפרטורה

4



הגדירו את מהירות המאוורר שוב, אתם יכולים לבחור את מהירות המאוורר בארבעה שלבים – נמוכה, בינונית, גבוהה או כאוס. כל פעם שהכפתור יילחץ, מהירות המאוורר תשתנה.

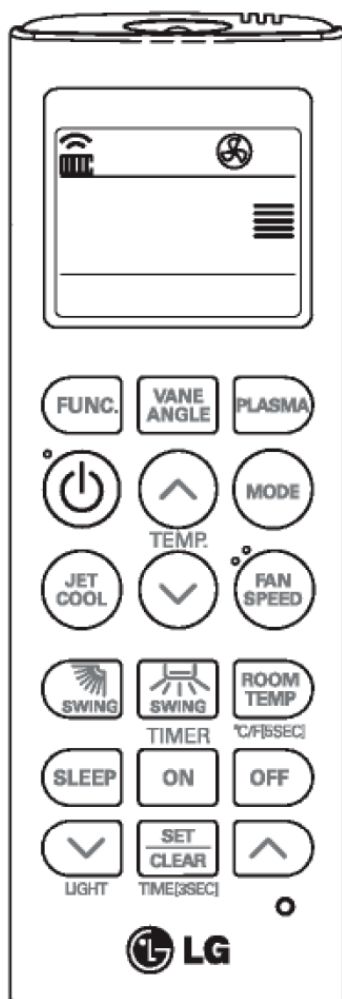

1



לחצו על כפתור הפעלה/כיבוי.
המכשיר יגיב עם צליל צפצוף.

2



לחצו על כפתור MODE (מצב) כדי לבחור מצב אוורור.

3



הגדירו את מהירות המאוורר שוב, אתם יכולים לבחור את מהירות המאוורר בארבעה שלבים – נמוכה, בינונית, גבוהה או כאוס. כל פעם שהכפתור יילחץ, מהירות המאוורר תשתנה.

רוח טבעית באמצעות לוגיקת הכאוס

- לתחושה רעננה יותר ממהירות מאוורר אחרת, לחצו על בורר מהירות המאוורר והגדירו מצב כאוס. במצב זה, הרוח תנשוב כמו בריזה טבעית על ידי שינוי מהירות מאוורר אוטומטית בהתאם ללוגיקת הכאוס.

במהלך מצב אוורור

- המדחס החיצוני לא פועל. יש פונקציה להפצה בפנים כיוון שהוא מוציא אוויר שאין לו הבדל טמפרטורה משמעותי עם החדר.

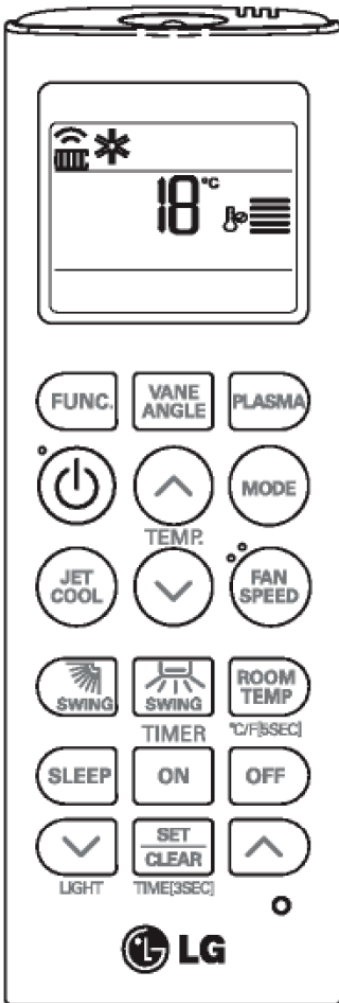

אנחנו יכולים פשוט להתאים את הטמפרטורה הרצויה.
 • לחצו על הכפתורים כדי לכוון את הטמפרטורה הרצויה.

↑ : להעלות את הטמפרטורה בלחיצה אחת
 TEMP.

↓ : להוריד את הטמפרטורה בלחיצה אחת

טמפרטורת החדר: מציינת את טמפרטורת החדר הנוכחית.
 טמפרטורה מוגדרת: מציינת את הטמפרטורה שהשתמש רוצה להגדיר.

<מצב קירור>

מצב הקירור לא עובד אם הטמפרטורה הרצויה גבוהה מטמפרטורת החדר.
 נא הורידו את הטמפרטורה הרצויה.

<מצב חימום>

מצב החימום לא עובד אם הטמפרטורה הרצויה נמוכה מטמפרטורת החדר.
 נא העלו את הטמפרטורה הרצויה.

כאשר כפתור טמפרטורת החדר נלחץ, טמפרטורת החדר תוצג במשך 5 שניות.

לאחר 5 שניות, הוא יחזור להציג את הטמפרטורה הרצויה.
 בגלל המיקום של השלט רחוק, טמפרטורת החדר האמיתית והערך המוצג ניתנים לשינוי.

לחצו על כפתור טמפרטורת החדר במשך 5 שניות, יחידת הטמפרטורה תשתנה מצלזיוס לפרנהייט או מפרנהייט לצלזיוס.

בקרת כיוון זרימת אוויר מעלה/מטה (אופציונלי)

1. לחצו על כפתור הפעלה/כיבוי כדי להפעיל את המכשיר.
2. לחצו על כפתור זרימת אוויר מעלה/מטה והתריסים יתחילו לנוע מעלה ומטה. לחצו על כפתור זרימת אוויר מעלה/מטה שוב כדי להגדיר את התריסים האופקיים בכיוון זרימת האוויר הרצויה.



הערות

- אם תלחצו על כפתור זרימת האוויר מעלה/מטה, כיוון זרימת האוויר האופקי ישתנה אוטומטית בהתבסס על אלגוריתם נדנד אוטומטי לפיזור האוויר בחדר באופן שווה ובאותו זמן יעשה את תחושת הגוף האנושי נוחה יותר, כמו ליהנות מבריזה טבעית.
- השתמשו תמיד בשלט רחוק כדי לכוון את כיוון זרימת האוויר מעלה/מטה, הזזה ידנית של תריסי כיוון זרימת האוויר האופקית עלולה לגרום לנזק למזגן.
- כאשר המכשיר כבוי, תריסי כיוון זרימת האוויר יסגרו את פתח יציאת האוויר של המערכת.

בקרת כיוון זרימת אוויר שמאלה/ימינה (אופציונלי)

1. לחצו על כפתור הפעלה/כיבוי כדי להפעיל את המכשיר.
2. לחצו על כפתור זרימת אוויר שמאלה/ימינה והתריסים יתחילו לנוע שמאלה וימינה. לחצו על כפתור זרימת אוויר האנכית שוב כדי להגדיר את התריסים האנכיים בכיוון זרימת האוויר הרצויה.



* פונקציית כיוון זרימת האוויר מעלה/מטה ושמאלה/ימינה לא מוצגים על הצג של השלט רחוק.

זיכור הפלזמה (אופציונלי)

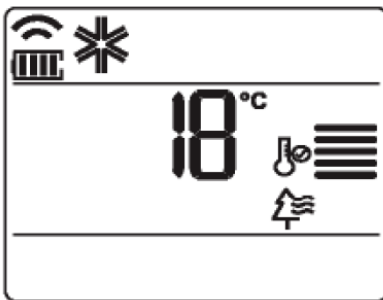

1

לחצו על כפתור הפעלה/כיבוי.
המכשיר יגיב עם צליל צפצוף.



2

לחצו על כפתור PLASMA (פלזמה). זיכור הפלזמה יתחיל כאשר הכפתור יילחץ וייעצר כאשר הכפתור יילחץ שוב.



זיכור פלזמה בלבד

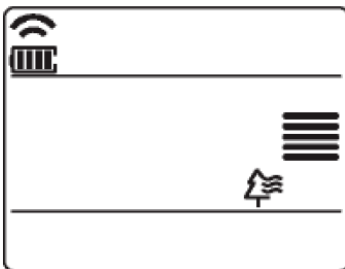

אם תלחצו על כפתור PLASMA, זיכור הפלזמה יופעל. מסך הפלזמה הוא פיתוח טכנולוגי של LG כדי להיפטר מהחומרים המיקרוסקופיים בדור צריכת האוויר של אלקטרונים טעונים. הפלזמה הזו הורגת והורסת את החומרים המזיקים לחלוטין כדי לספק אוויר נקי והיגייני. פונקציה זו ניתנת לשימוש בכל מצב הפעלה וכל מהירות מאוורר ניתנת לשימוש כאשר מסך הפלזמה פועל.



ניקוי אוטומטי (אופציונלי)

פונקציה זו פועלת כאשר המכשיר כבוי

1

לחצו על כפתור הגדרת פונקציה פעם אחת.
סמל ניקוי אוטומטי יתבהב.

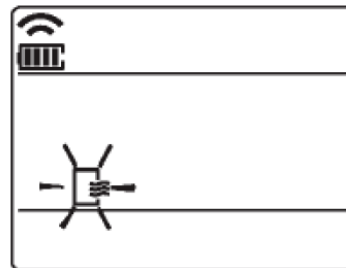

2

לחצו על כפתור SET/CLEAR (הגדרה/ביטול) כדי להפעיל או לבטל את פונקציית הניקוי האוטומטי.



אם פונקציית הניקוי האוטומטי תופעל, כאשר המכשיר ייכבה, המאוורר הפנימי ימשיך לפעול במשך כ- 30 דקות באופן פנימי בלי פעולת קירור או הפחתת לחות. גם התריסים יהיו סגורים. זה ייבש וישמור על הלחות וינקה את המכשיר פנימית.

פונקציית ניקוי חכם ניתנת לשימוש על ידי הגדרה ידנית או אוטומטית

הפעלת ניקוי חכם אוטומטי

אם זמן ההפעלה המצטבר של המוצר חורג מ-30 שעות, הניקוי החכם האוטומטי יתחיל כאשר המכשיר ייכבה.

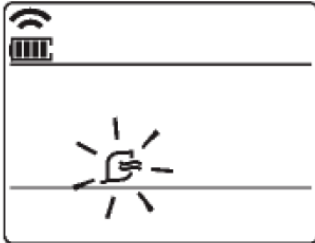

1. לחצו על כפתור הגדרת פונקציה פעמיים. סמל ניקוי חכם יבהב



2. לחצו על כפתור SET/CLEAR (הגדרה/ביטול) כדי להפעיל או לבטל את פונקציית הניקוי החכם. אתם יכולים להגדיר/לבטל בלי לכבות או להפעיל.



הפעלת ניקוי חכם ידני

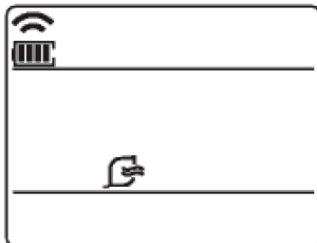

1. כאשר המכשיר יעצור, לחצו על כפתור FUNCTION כדי לבחור ניקוי חכם. סמל הניקוי החכם יבהב, לאחר מכן לחצו על כפתור SET/CLEAR.

2. כדי לעצור את פעולת הניקוי החכם הידנית, לחצו על כפתור FUNCTION כדי לבחור ניקוי חכם ולחצו על כפתור SET/CLEAR.

המברשת מנקה אבק מהמסנן על ידי הזזה משמאל לימין או מימין לשמאל על המסנן. האוויר השאוב נאסף לקופסת אבק. תהליך ההפעלה של ניקוי חכם שונה בין סוגי המוצר.

בקרת הפצת אור LCD (אופציונלי)

לחצו על כפתור הפצת אור LCD.
זה נוח כאשר אתם מרגישים שהתצוגה של המכשיר בהירה מדי.



החלפה בין צלזיוס/ פרנהייט

לחצו על כפתור °C/°F כדי לשנות בין צלזיוס לפרנהייט או מפרנהייט לצלזיוס.
כאשר תלחצו על כפתור הגדרת טמפרטורה במצב פרנהייט, הטמפרטורה תעלה/תורד 2°F.



תנור חשמלי (אופציונלי)

ניתן להגדרה רק במהלך הפעלת חימום

1

לחצו על כפתור הגדרת פונקציה 3 פעמים.
סמל תנור חשמלי יתבהב.

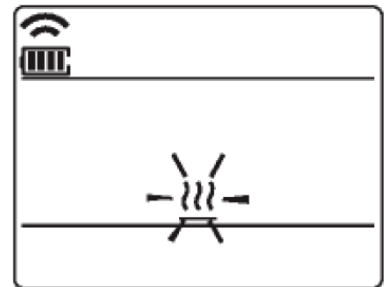

2

לחצו על כפתור SET/CLEAR כדי להפעיל או לבטל את פונקציית תנור חשמלי.



- המכשיר יציג במהלך מצב תנור, גוף חימום העזר יופעל אוטומטית, אבל לא יוצג על השלט רחוק האלחוטי בנפרד.
- פועל במצב חימום רצפתי במוצרי קונסולה.

זו פונקציה ששולטת ב- 4 זוויות תריס עצמאיות בסוג תקרה מקבוצת מוצר 4 כיוונים

1

לחצו על כפתור הגדרת פונקציה 3 פעמים.
(4 פעמים במהלך הפעלת תנור) סמל בקרת זווית תריס עצמאית יבהב



- אם תלחצו על כפתור SET/CLEAR בזמן זה, כל התריסים יוגדרו לזווית סטנדרטית.

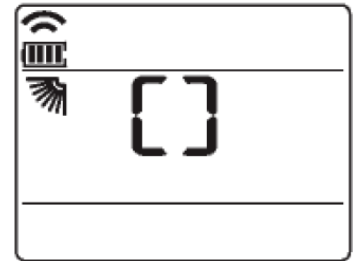

2

הגדירו כל זווית תריס על ידי לחיצה על מקשי הכיוון עלה/מטה/שמאלה/ימינה.

- כל פעם שכפתור יילחץ, זווית התריס תותאם והערך המוגדר יוצג.
- כאשר כפתור כיוון מעלה נלחץ, חלון התצוגה יופיע כאיור בצד ימין, והזווית ניתנת להגדרה בין 1-6.

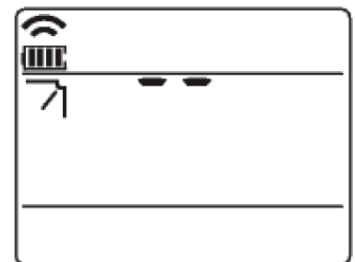

3

לחצו על כפתור SET/CLEAR כדי להפעיל או לבטל את פונקציית בקרת זווית תריס עצמאית.



- ייתכן שיהיו שינויים בין כפתורי מעלה/מטה/שמאלה/ימינה בשלט רחוק האלחוטי וכיווני יציאת הרוח.
- הגדירו את הזווית הרצויה תוך בדיקת תנועת זווית התריס של המוצר.
- פונקציית בקרת זווית תריס עצמאית היא פונקציה נוספת למוצר, וייתכן שלא תפעל בחלק מהמוצרים.

הגדרת השעה הנוכחית

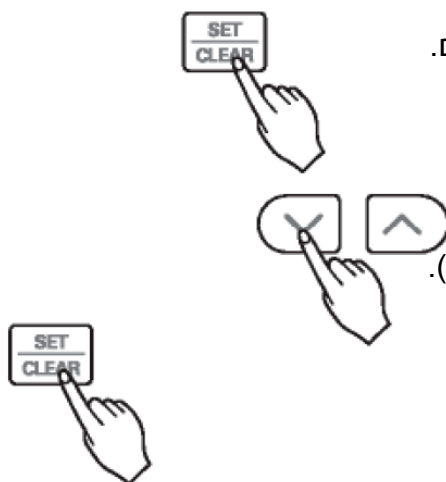

1. לחצו על כפתור SET/CLEAR 3 פעמים.

2. לחצו על כפתור הגדרת שעה עד שהשעה הרצויה תוגדר (אם תלחצו על הכפתור במשך זמן ממושך, השעה תשתנה במהירות ביחידות של 10 דקות).

3. לחצו על כפתור SET/CLEAR.

הערה

בדקו את המחווין ל-A.M. ו-P.M.

הגדרת טיימר שינה

1. לחצו על כפתור TIMER (טיימר) כדי להפעיל או לכבות את הטיימר.



2. לחצו על כפתורי הגדרת שעה עד שהשעה הרצויה תוגדר (7 שעות זה ההגדרה המקסימלית).

3. לחצו על כפתור SET/CLEAR.

הגדרת טיימר הפעלה

1. לחצו על כפתור הפעלה ON כדי להפעיל או לכבות את הטיימר.

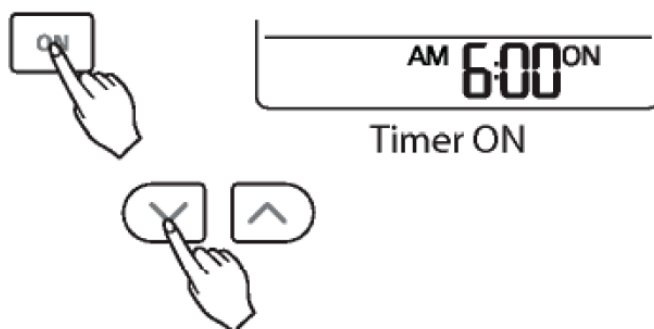

2. לחצו על כפתורי הגדרת שעה עד שהשעה הרצויה תוגדר.

3. לחצו על כפתור SET/CLEAR.

1. לחצו על כפתור כיבוי OFF כדי להפעיל או לכבות את הטיימר.



2. לחצו על כפתורי הגדרת שעה עד שהשעה הרצויה תוגדר.

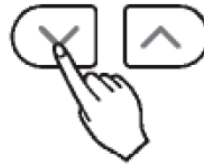

3. לחצו על כפתור SET/CLEAR.



ביטול הגדרת טיימר

אם אתם רוצים לבטל את כל הגדרת הטיימר, לחצו על כפתור CLEAR ALL.
 אם אתם רוצים לבטל כל הגדרת טיימר, לחצו על כפתור כל טיימר כדי להפעיל או לכבות את טיימר השינה כפי שאתם רוצים.
 לאחר מכן לחצו על כפתור SET/CLEAR תוך כיוון השלט רחוק למקלט האות.
 (נורת הטיימר במזגן תופעל והתצוגה תכבה).

